

令和6年度春季東播大会兼県総合体育大会東播予選(卓球競技)

日 時 令和6年5月4日(土)・5日(日) 午前9時
 場 所 明石中央体育会館
 明石市大久保町松陰1126-47



競技は力であり、進歩は技の練磨にまつ。
 しかし、競技者はこれをつかむ明朗な精神をもってせねばならない。

高体連東播支部卓球専門部

部長	橋本 浩二(明石商業校長)	
委員長	中井 俊樹(明石商)	
副委員長	大西 裕介(加古東)	
審判長	小坂 康文(加古西)	
副審判長	藤田 裕之(明石南)	
総務	吉田 考博(明石商)	徳永 佳貴(三木)
進行	木津 敏彦(明石商)	前田 由紀子(小野工)
	沖 祐介(西脇)	三代 寛子(明石南)
	富田 晃圭(明石)	加納 達也(清水)
進行係	織田 和良(明石商)	松下 将也(社)
	三好 祐司(加古南)	

男子学校対抗(14)

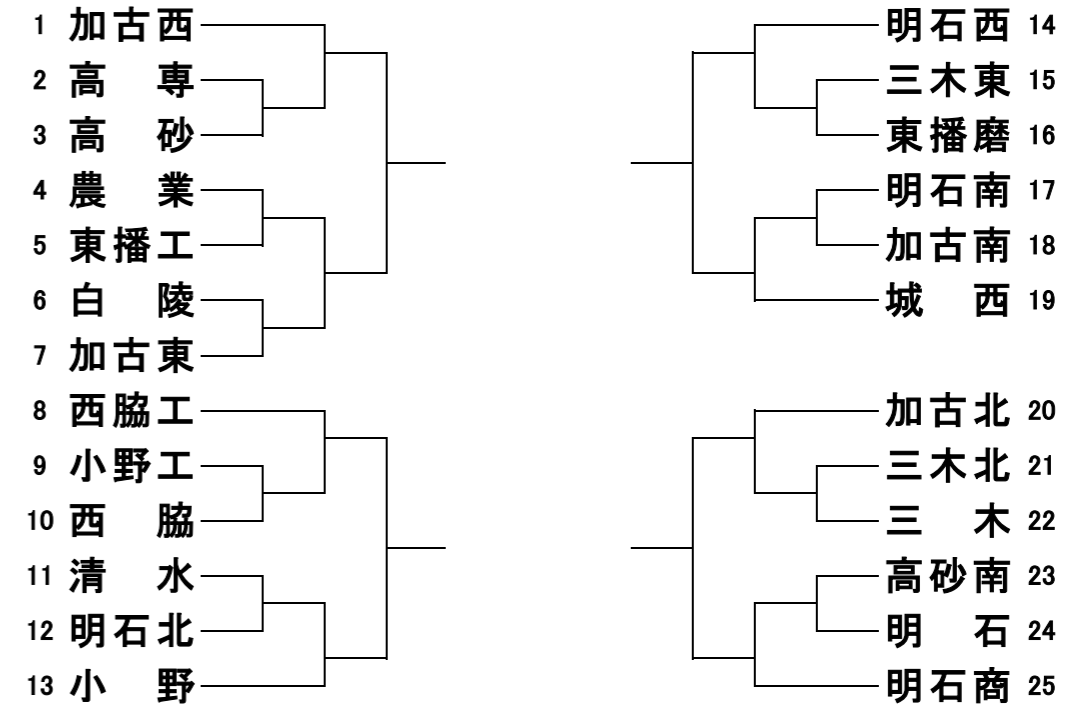

女子学校対抗(13)

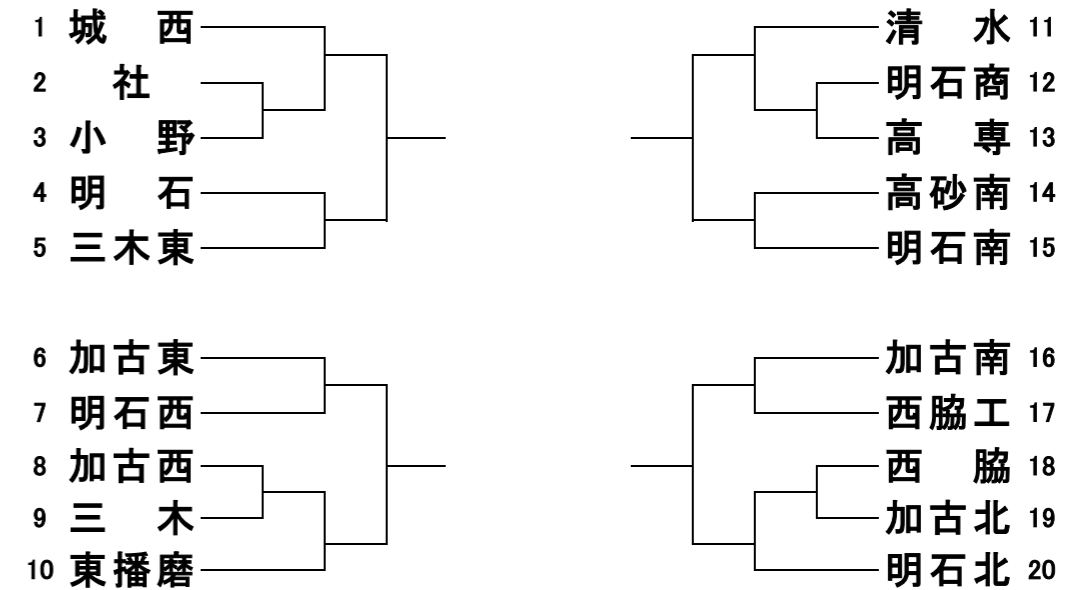

令和6年度春季東播大会兼県総合体育大会東播予選(卓球競技)

令和6年5月4・5日 明石中央体育会館

男子シングルス

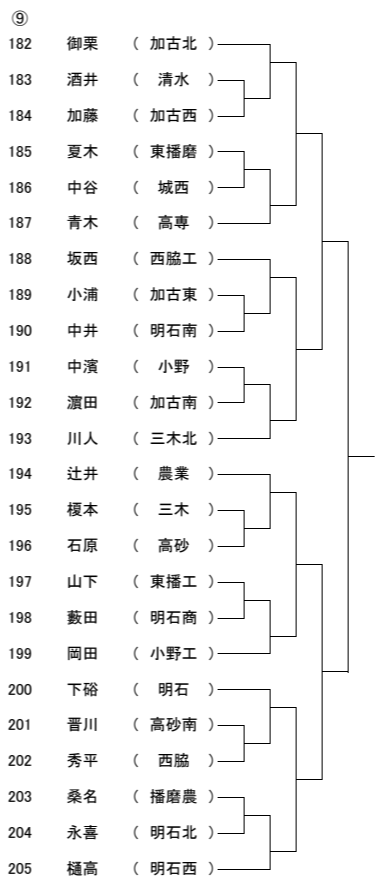
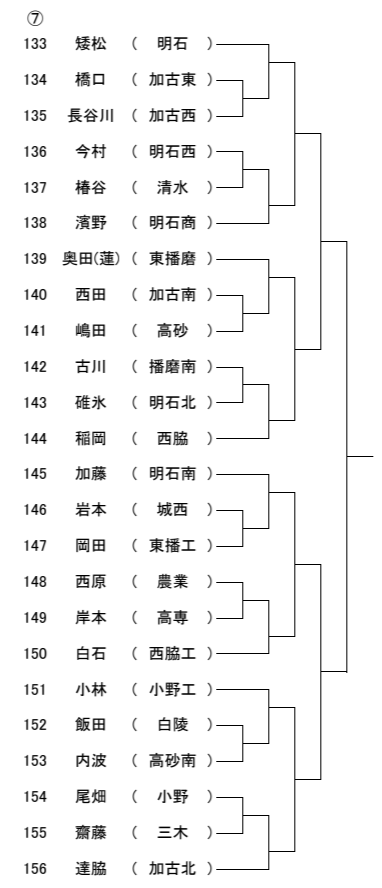
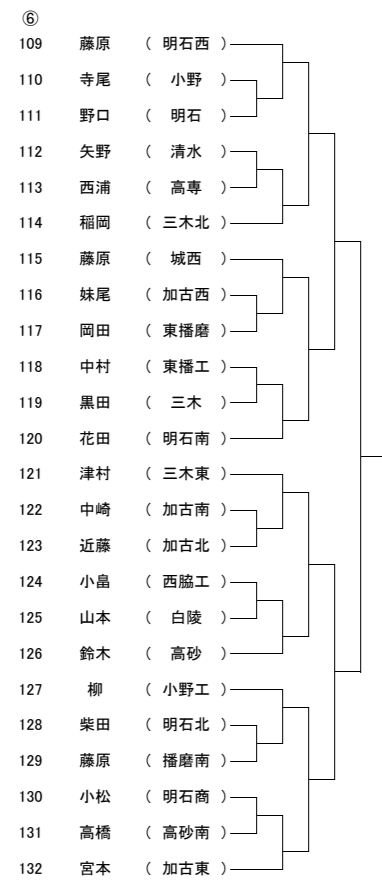
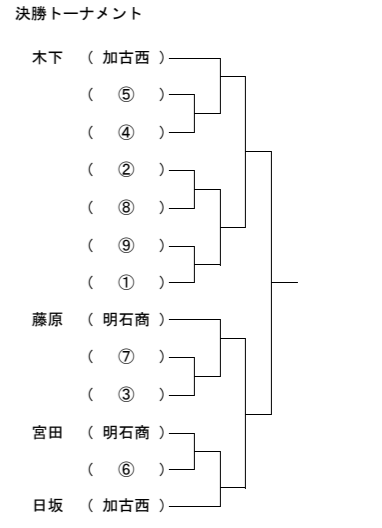
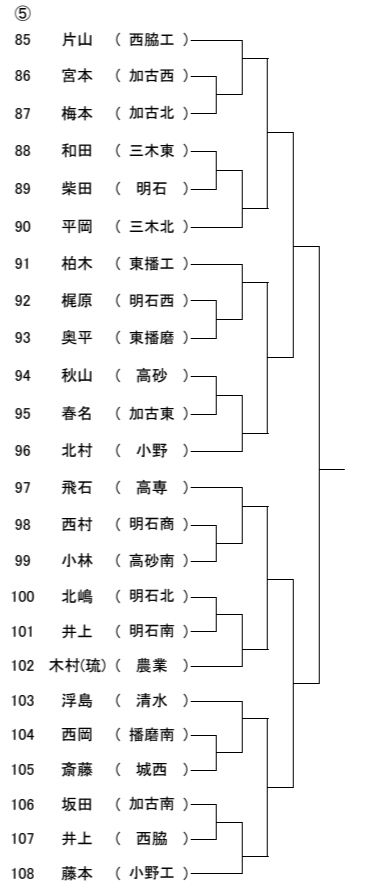
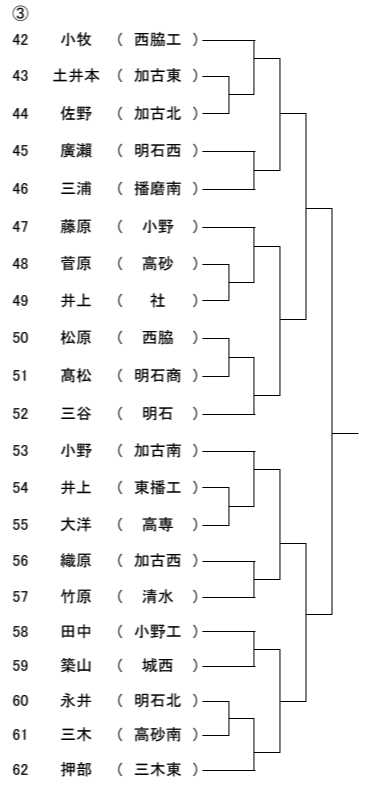
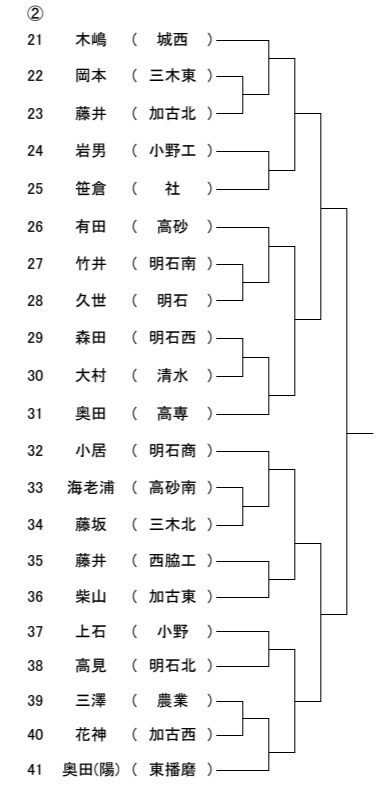
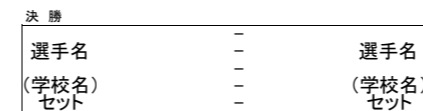
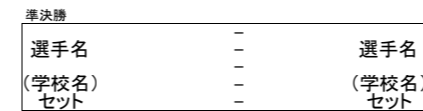
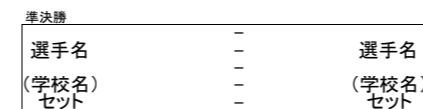
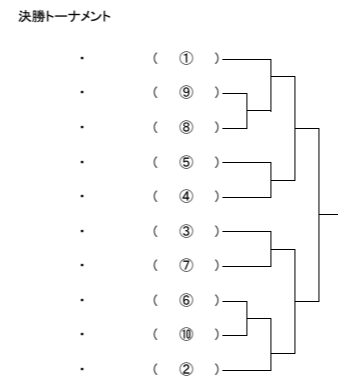
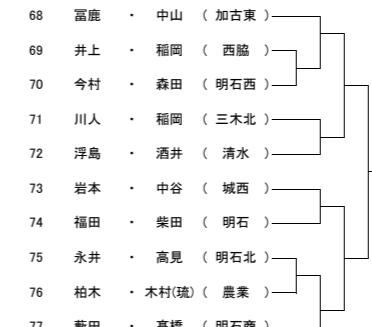
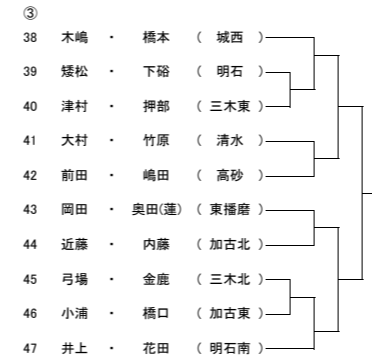
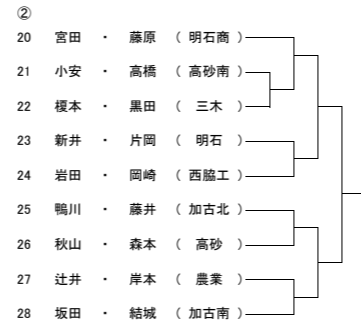

Table with 3 rows and 3 columns. Rows are labeled 準決勝 (準決勝), 準決勝 (準決勝), and 決勝 (決勝). Columns are labeled 選手名 (選手名), (学校名) (学校名), and セット (セット).

令和6年度春季東播大会兼県総合体育大会東播予選(卓球競技)

令和6年5月4・5日 明石中央体育会館

男子ダブルス



⑥

令和6年度春季東播大会兼県総合体育大会東播予選(卓球競技)

令和6年5月4・5日 明石中央体育会館

女子シングルス

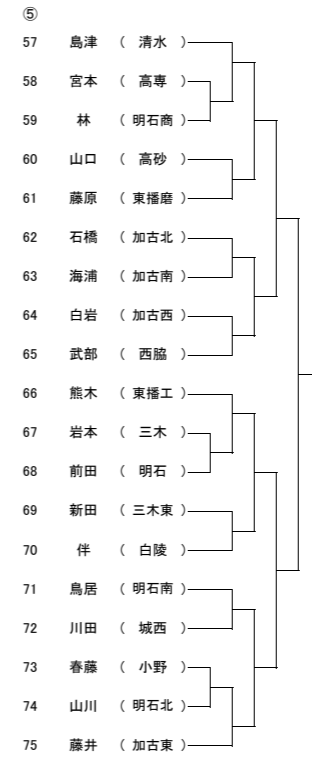
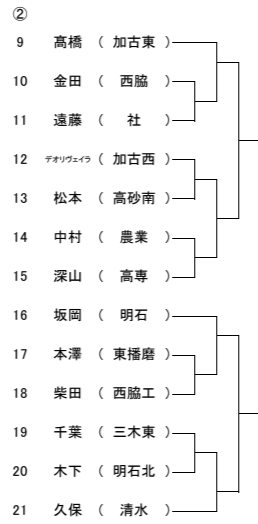
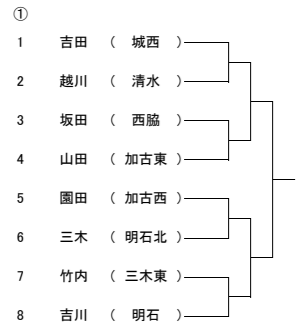

決勝トーナメント

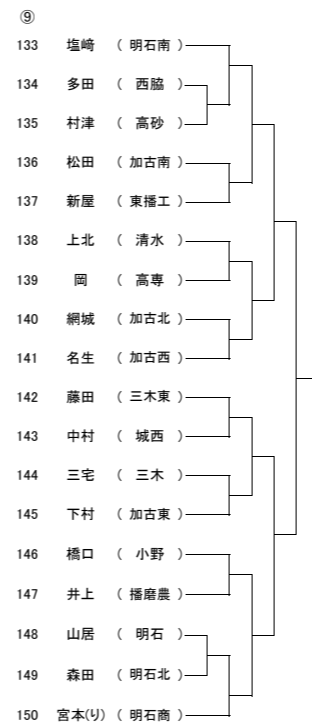
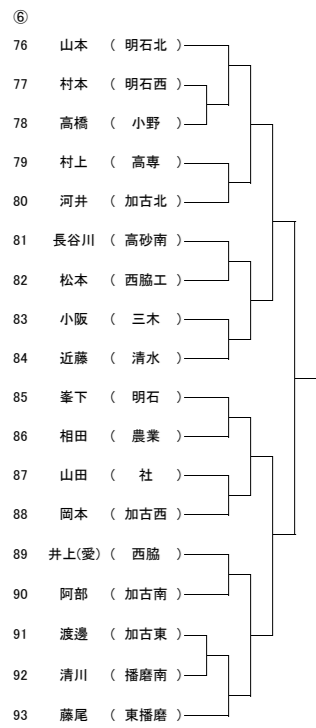
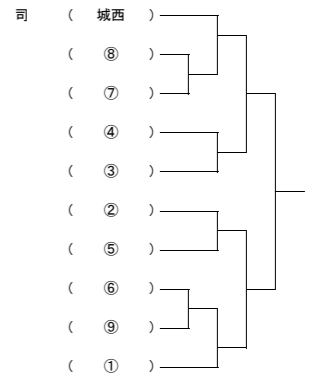

準決勝	選手名	-	選手名
	(学校名)	-	(学校名)
	セット	-	セット
準決勝	選手名	-	選手名
	(学校名)	-	(学校名)
	セット	-	セット
決勝	選手名	-	選手名
	(学校名)	-	(学校名)
	セット	-	セット

令和6年度春季東播大会兼県総合体育大会東播予選(卓球競技)

令和6年5月4・5日 明石中央体育会館

女子ダブルス

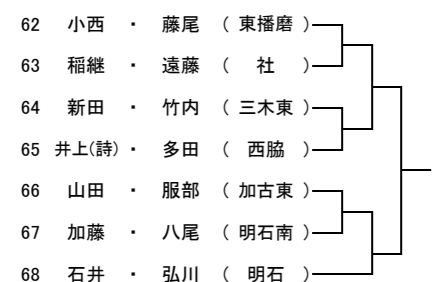
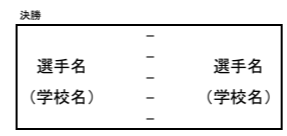
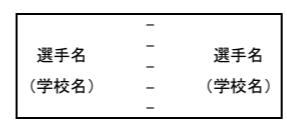
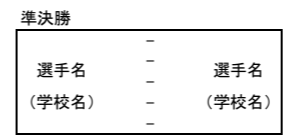
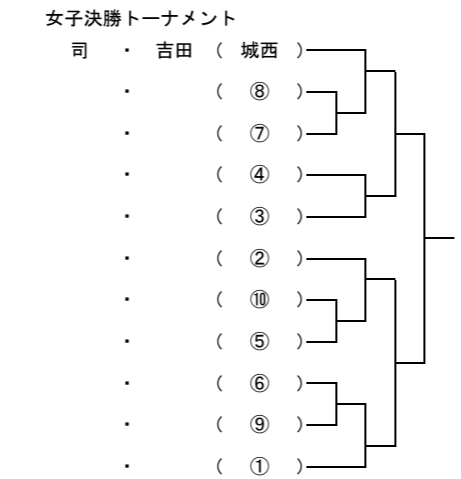
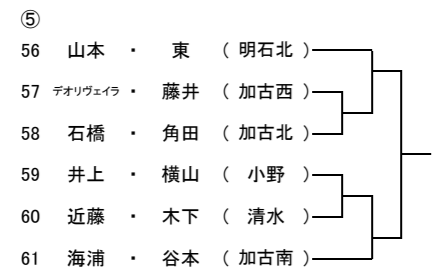
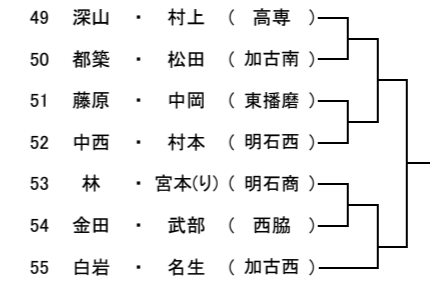
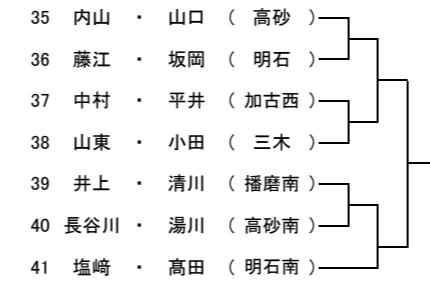
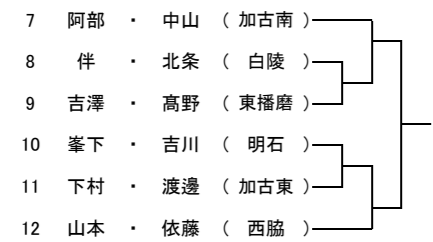
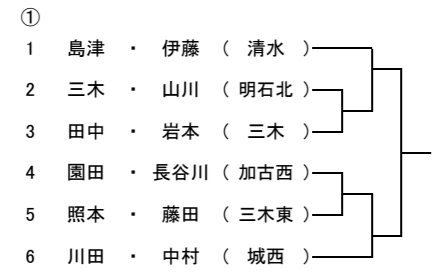

⑥